

全日本ジュニア北信予選 女子シングルス A・B・E・Fブロック 5月4日 8:30までに受付

順位	選手名 (所属)	ブロック	対戦相手	スコア
1	白井 夏海③ (須坂)	A	白井 61	
2	丸山 珠璃② (立志館)	A	松尾 60	
3	松尾 実咲② (屋代)	A	白井 60	
4	五味沢 麻優② (市長野)	A	五味沢 60	
5	岡沢 果南③ (長野西)	A	五味沢 61	
6	春日 優花③ (長野)	A	田中 76(4)	
7	田中 恵梨氣③ (長野東)	A	白井 61	
8	小林 優風香③ (松代)	A	小林 61	
9	高見澤 里菜③ (吉田)	A	高見澤 61	
10	荒井 千尋② (屋代)	A	小林優 64	
11	宮本 七穂③ (長野)	A	塚田 63	
12	塚田 悠佳② (日大)	A	小林 60	
13	小林 祥子③ (中野西)	A		
14	坂口 菜々美③ (屋代)	B	坂口 61	
15	源氏 夕奈③ (篠ノ井)	B	安西 w.o	
16	安西 真愛② (須坂東)	B	関崎 60	
17	岡田 有紗② (日大)	B	徳竹 63	
18	徳竹 ちひろ② (中野西)	B	関崎 60	
19	関崎 海璃③ (吉田)	B	上野 61	
20	櫻井 まのあ③ (市長野)	B	滝澤 64	
21	内堀 優希③ (篠ノ井)	B	滝澤 60	
22	滝澤 友季音② (須坂)	B	上野 61	
23	小山 祐瑠③ (長野)	B	小山 61	
24	平田 あかり③ (長野西)	B	上野 60	
25	上野 萌心① (屋代)	B		
E		E		
	水野 凛③ (長工)	E	水野 61	52
	熊澤 明優華② (松代)	E	熊澤 63	53
	北村 実優② (篠ノ井)	E	水野 61	54
	小林 玲璃② (日大)	E	小林桜 64	55
	小林 桜子② (屋代)	E	小林 63	56
	中林 夏美② (中野西)	E	小池 63	57
	小池 和奏③ (長野)	E	水野 61	58
	清野 真貴③ (吉田)	E	清野 60	59
	柳澤 玲那② (屋代)	E	柳澤 61	60
	鍋木 詩央③ (長野)	E	清野 63	61
	齋藤 瑠菜② (市長野)	E	齋藤 75	62
	小山 柚② (篠ノ井)	E	内藤 62	63
	内藤 静香③ (高専)	E		64
F		F		
	佐藤 謡① (須坂)	F	佐藤 62	65
	丸山 結② (長野東)	F	湯山 60	66
	湯山 亜依③ (長野)	F	佐藤 63	67
	田中 倫葉① (屋代)	F	草間 64	68
	草間 綾香② (日大)	F	武藤 62	69
	武藤 瑞季② (松代)	F	井口 62	70
	大島 愛③ (篠ノ井)	F	龍野 75	71
	内田 捺稀② (立志館)	F	龍野 60	72
	龍野 千花② (市長野)	F	井口 60	73
	西澤 愛菜③ (吉田)	F	西澤 64	74
	牧野 紅華② (中野西)	F	井口 60	75
	井口 花音③ (屋代)	F		76

全日本ジュニア北信予選 女子シングルス C・D・G・Hブロック 5月4日 8:30までに受付

順位	選手名	所属	ブロック	スコア
26	梅本 楓	③ (市長野)	C	63
27	西澤 里歩	③ (創成)	C	63
28	寺島 紫乃	② (中野西)	C	63
29	黒岩 萌奈	③ (須坂)	C	60
30	世古 鈴奈	② (長野)	C	62
31	常田 瑞葉	② (屋代)	C	62
32	西澤 乃々華	① (日大)	C	63
33	瀧澤 水稀	② (松代)	C	60
34	金子 美祐	① (屋代)	C	61
35	高山 理名	③ (長野西)	C	64
36	高池 明日香	② (吉田)	C	63
37	赤塚 真菜	② (松代)	C	60
38	西条 莉理子	③ (篠ノ井)	C	60
39	窪田 未来	③ (篠ノ井)	D	62
40	青木 璃衣菜	① (屋代)	D	60
41	北島 葉純	② (長野)	D	63
42	北澤 里菜	③ (市長野)	D	75
43	原田 真歩	② (松代)	D	64
44	青木 佑加	③ (須坂)	D	64
45	加藤 美羽	① (中野西)	D	61
46	井出 わかな	② (篠ノ井)	D	62
47	内川 あづみ	③ (創成)	D	64
48	大澤 愛奈	② (日大)	D	64
49	小林 真奈美	③ (長野東)	D	60
50	山岸 ナターシャ	② (吉田)	D	60
51	櫛引 菜穂	③ (屋代)	D	62
			G	
	春原 伽名	③ (日大)	G	61
	室賀 杏渚	③ (篠ノ井)	G	62
	山田 理恵	② (中野西)	G	62
	池田 璃穂	② (屋代)	G	62
	田中 希	② (市長野)	G	75
	古澤 捺樹	③ (松代)	G	63
	峯村 凜夏	③ (須坂)	G	63
	上松 莉奈	② (吉田)	G	60
	小島 李子	② (長野東)	G	63
	井出 綾香	② (屋代)	G	61
	久保田 梨奈	③ (篠ノ井)	G	61
	草川 妃莉	① (長野)	G	61
			H	
	原 雪乃	③ (吉田)	H	76(4)
	藤沢 捺希	② (立志館)	H	60
	山崎 美範	② (屋代)	H	60
	久保 朋夏	② (須坂)	H	62
	兒玉 ひなた	② (松代)	H	63
	林部 響紀	② (屋代)	H	63
	北澤 志乃	③ (長野西)	H	62
	小林 ことみ	② (中野西)	H	63
	松下 奈央	② (長野)	H	61
	森澤 彩夏	② (篠ノ井)	H	61
	松本 己歩	③ (創成)	H	63
	伊藤 花奈	② (日大)	H	60
	中澤 水優	③ (市長野)	H	60

全日本ジュニア北信予選 女子ダブルス 5月3日 8:30までに受付

順位	選手名	所属	スコア	対戦相手	スコア	順位	選手名	所属	スコア
1	宮尾 玖瑠実③ 白井 夏海③	(須坂)	60	井口 花音③ 井口 菜穂③	60	28	井口 花音③ 井口 菜穂③	(屋代)	28
2	高相 明梨② 久保田 陽世②	(長野東)	60	塚田 悠佳② 伊藤 花奈②	62	29	塚田 悠佳② 伊藤 花奈②	(日大)	29
3	源氏 夕奈③ 小山 柚②	(篠ノ井)	61	小池 和奏③ 小池 詩央③	64	30	小池 和奏③ 小池 詩央③	(長野)	30
4	西澤 愛菜③ 山岸 ナターシャ②	(吉田)	60	寺島 紫乃② 小林 ことみ②	64	31	寺島 紫乃② 小林 ことみ②	(中野西)	31
5	内田 捺稀② 福原 藍璃②	(立志館)	60	大森 澤彩夏②	64	32	大森 澤彩夏②	(篠ノ井)	32
6	山崎 美範② 松尾 実咲②	(屋代)	62	田中 惠梨氣③ 小林 真奈美③	61	33	田中 惠梨氣③ 小林 真奈美③	(長野東)	33
7	北澤 志乃③ 高山 理名③	(長野西)	63	瀧澤 水稀② 武藤 瑞季②	61	34	瀧澤 水稀② 武藤 瑞季②	(松代)	34
8	佐藤 謡① 黒岩 萌奈③	(須坂)	60	常田 瑞葉② 林部 響紀②	61	35	常田 瑞葉② 林部 響紀②	(屋代)	35
9	池田 璃穂② 金子 美祐①	(屋代)	75	世古 鈴奈② 北島 葉純②	61	36	世古 鈴奈② 北島 葉純②	(長野)	36
10	西澤 里歩③ 宮本 鈴美②	(創成)	76(5)	内堀 優希③ 室賀 杏渚③	64	37	内堀 優希③ 室賀 杏渚③	(篠ノ井)	37
11	赤塚 真菜② 兒玉 ひなた②	(松代)	61	丸山 琉璃② 小根 澤悠②	60	38	丸山 琉璃② 小根 澤悠②	(立志館)	38
12	龍野 千花② 田中 希②	(市長野)	61	齋藤 瑠菜② 五味 沢麻優②	62	39	齋藤 瑠菜② 五味 沢麻優②	(市長野)	39
13	草川 妃莉① 小山 祐瑠③	(長野)	61	原 雪乃③ 清野 真貴③	62	40	原 雪乃③ 清野 真貴③	(吉田)	40
14	西条 莉理子③ 窪田 未来③	(篠ノ井)	64	春原 伽名③ 西澤 乃々華①	76(5)	41	春原 伽名③ 西澤 乃々華①	(日大)	41
15	田中 倫葉① 青木 璃衣菜①	(屋代)	61	久保田 梨奈③ 北村 実優②	63	42	久保田 梨奈③ 北村 実優②	(篠ノ井)	42
16	内川 あづみ③ 松本 己歩③	(創成)	64	井出 綾香② 柳澤 玲那②	62	43	井出 綾香② 柳澤 玲那②	(屋代)	43
17	岡沢 果南③ 平田 あかり③	(長野西)	61	熊澤 明優華② 原田 真歩②	61	44	熊澤 明優華② 原田 真歩②	(松代)	44
18	高見澤 里菜③ 高池 明日香②	(吉田)	64	春日 優花③ 松下 奈央②	63	45	春日 優花③ 松下 奈央②	(長野)	45
19	草間 綾香② 岡田 有紗②	(日大)	61	小林 祥子③ 加藤 美羽①	61	46	小林 祥子③ 加藤 美羽①	(中野西)	46
20	小林 優風香③ 古澤 捺樹③	(松代)	76(3)	関崎 海璃③ 上松 莉奈②	61	47	関崎 海璃③ 上松 莉奈②	(吉田)	47
21	青木 佑加③ 峯村 凜夏③	(須坂)	60	徳竹 ちひろ② 山田 理恵②	61	48	徳竹 ちひろ② 山田 理恵②	(中野西)	48
22	牧野 紅華② 中林 夏美②	(中野西)	64	滝澤 友季音② 久保 朋夏②	62	49	滝澤 友季音② 久保 朋夏②	(須坂)	49
23	湯山 亜依③ 宮本 七穂③	(長野)	60	井出 わかな② 荒井 美羽①	60	50	井出 わかな② 荒井 美羽①	(篠ノ井)	50
24	櫻井 まのあ③ 北澤 里菜③	(市長野)	61	荒井 千尋② 小林 桜子②	61	51	荒井 千尋② 小林 桜子②	(屋代)	51
25	竹内 真琴③ 矢島 瑠夏③	(松代)	60	小林 玲璃② 大澤 愛奈②	61	52	小林 玲璃② 大澤 愛奈②	(日大)	52
26	小島 李子② 丸山 結②	(長野東)	62	中澤 水優③ 梅本 楓③	61	53	中澤 水優③ 梅本 楓③	(市長野)	53
27	坂口 菜々美③ 上野 萌心①	(屋代)	62						



全日本ジュニア北信予選 男子ダブルス C・D・G・Hブロック 5月4日 8:30までに受付

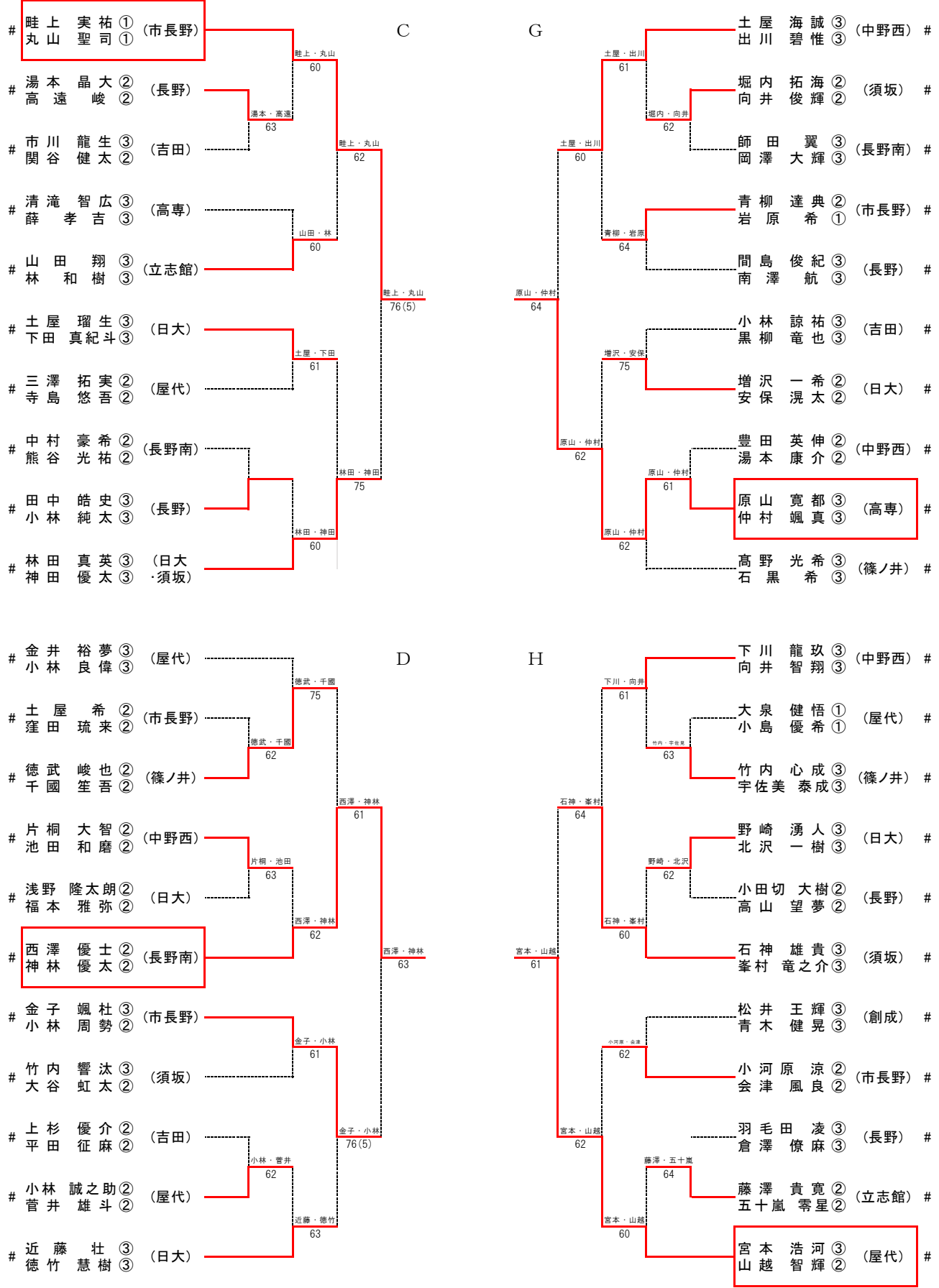

全日本ジュニア北信予選 男子シングルス A~C、J~Dブロック 5月3日

A~Cは8:30までに受付 J~Lは11:30までに受け付け

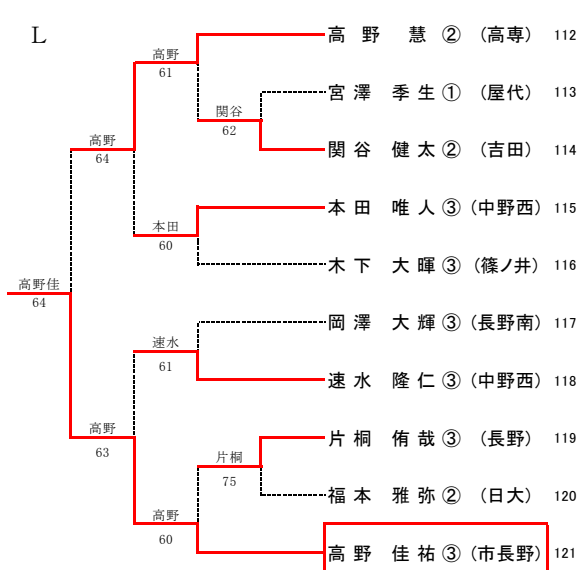
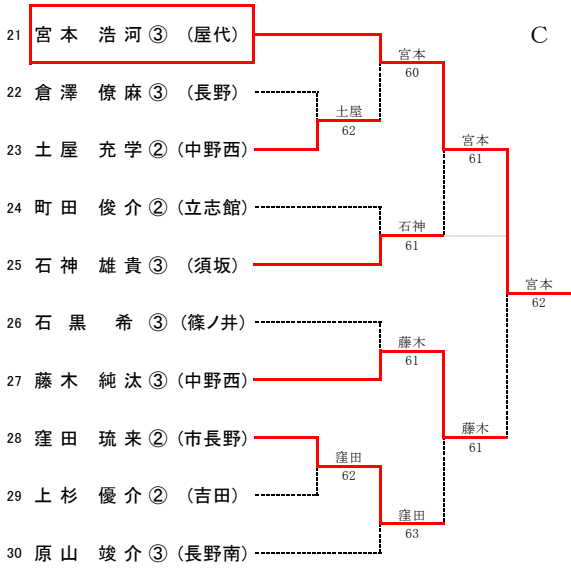
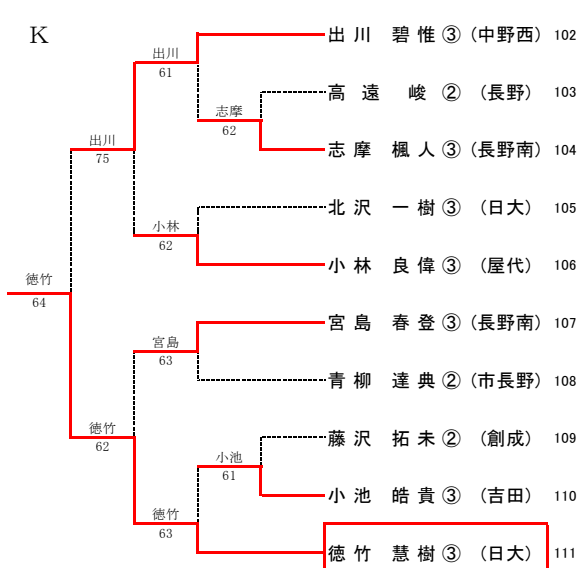
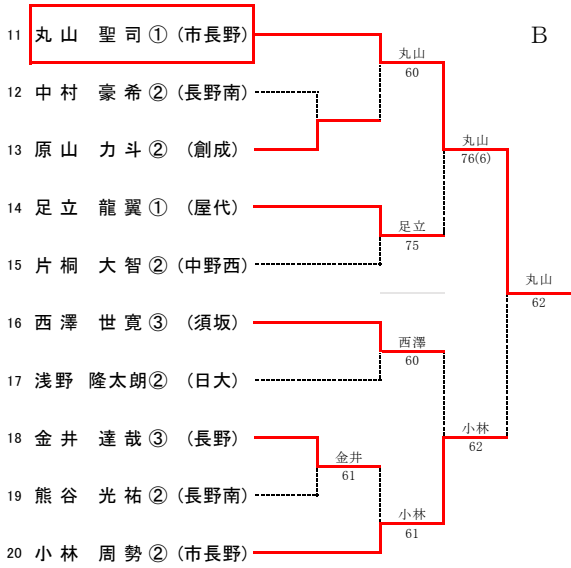
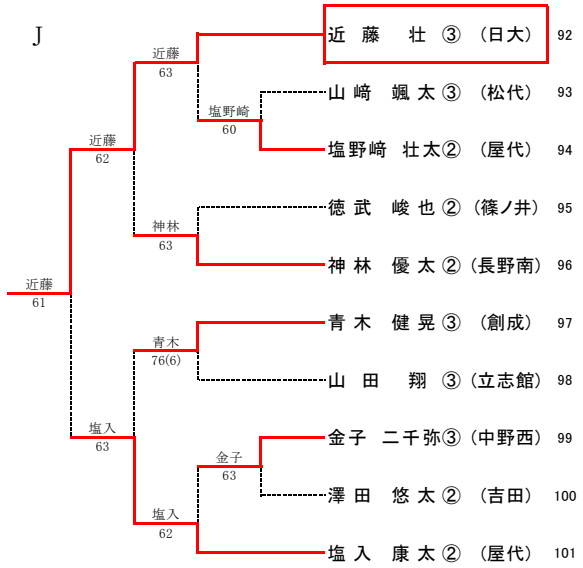
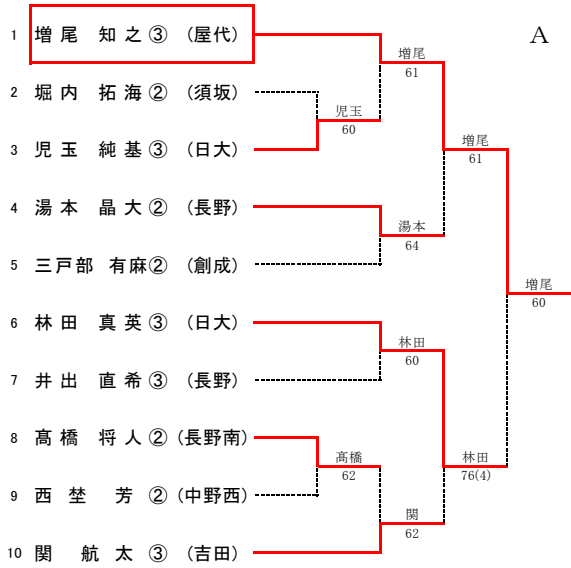

全日本ジュニア北信予選 男子シングルス D~F、M~Oブロック 5月3日

D~Fは8:30までに受付 M~Oは11:30までに受け付け

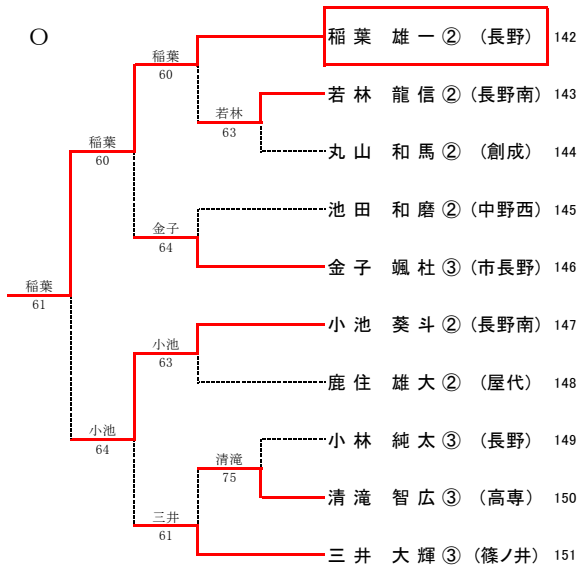
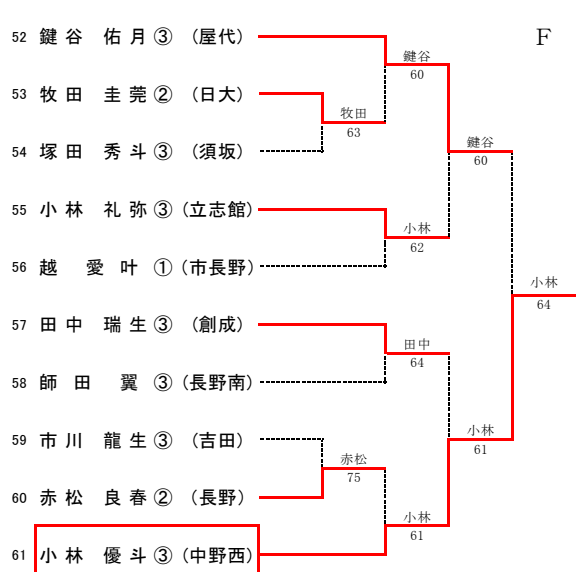
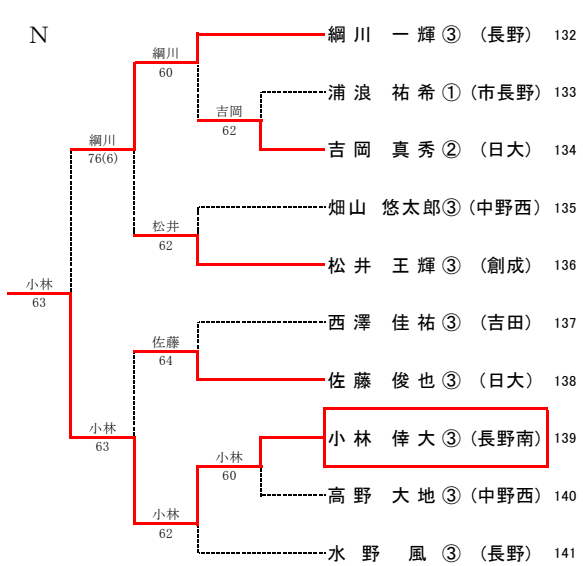
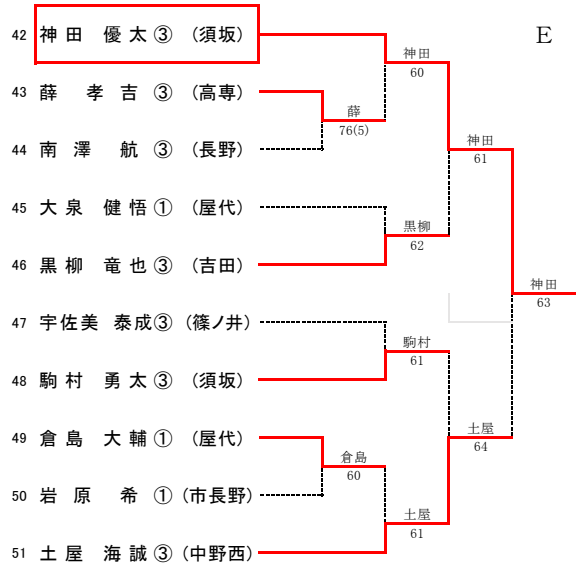
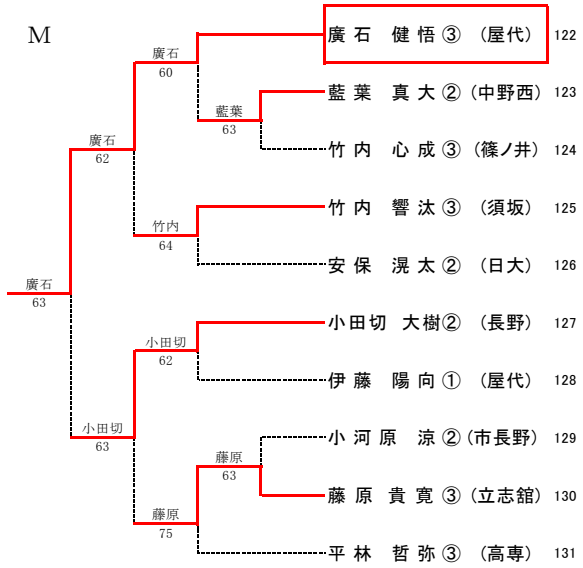
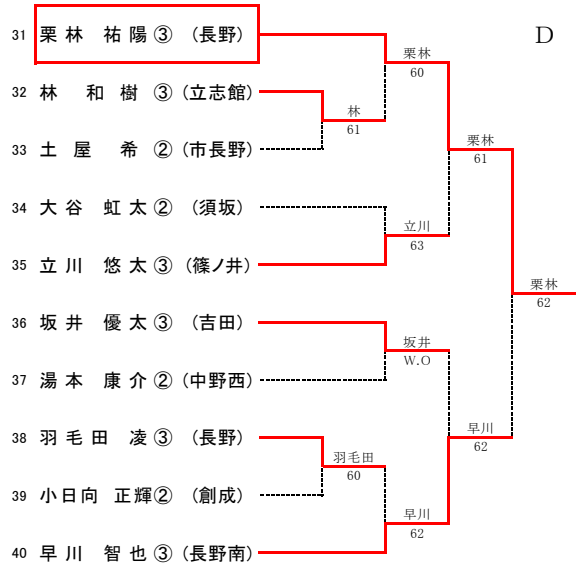

全日本ジュニア北信予選 男子シングルス G~I、P~Rブロック

G~Iは8:30までに受付 P~Rは11:30までに受け付け

