

14歳以下男子シングルス(37)

	1R	2R	3R	QF	SF	F	SF	QF	3R	2R	1R		
①1 大越 楓真 (松本樟川中学校)												赤沼 遙兜 (長野中学校)	25⑧
2 Bye												Bye	26
3 宮原 樹 (長野櫻ヶ岡中学校)												串原 悠斗 (飯田高陵中学校)	27
4 村田 悠 (駒ヶ根東中学校)												小林 良輔 (長野中学校)	28
5 後藤 達郎 (駒ヶ根赤穂中学校)												Bye	29
⑬6 瀧本 翔 (茅野北部中学校)												松岡 拓夢 (長野川中島中学校)	30⑩
⑬7 平林 優太郎 (軽井沢中学校)												赤井 陽翔 (安曇野豊科南中学校)	31⑬
8 Bye												小口 瑞生 (塩尻広陵中学校)	32
9 西澤 幸村 (長野中学校)												高波 昂平 (長野東部中学校)	33
10 中根 一海 (御代田中学校)												松島 蓮 (喬木中学校)	34
11 Bye												Bye	35
⑦12 音喜多 秀康 (飯島中学校)												戸根川 拓磨 (長野三陽中学校)	36③
④13 田中 克征 (軽井沢中学校)												永井 飛鷹 (鉢盛中学校)	37⑥
14 Bye												Bye	38
15 上田 陽斗 (岡谷西部中学校)												藤松 知希 (松本松島中学校)	39
16 池谷 宣輝 (信大附属松本中学校)												小松 亮太 (諏訪中学校)	40
17 阿部 心平 (御代田中学校)												Bye	41
⑬18 伏見 真人 (才教学園中学校)												佐藤 陸皇 (須坂墨坂中学校)	42⑪
⑨19 小牧 英心 (伊那東部中学校)												加藤 駿哉 (須坂墨坂中学校)	43⑬
20 小林 優和 (諏訪上諏訪中学校)												白土 大夢 (長野更北中学校)	44
21 宮崎 舜也 (千曲屋代中学校)												今吉 陽紀 (長野篠ノ井東中学校)	45
22 池谷 宥輝 (信大附属松本中学校)												宮澤 結哉 (長野御町中学校)	46
23 Bye												Bye	47
⑤24 小泉 晴富 (長野東部中学校)												古田 龍之介 (伊那東部中学校)	48②

シングルス順位決定戦

3位決定戦

⑤24 小泉 晴富 (長野東部中学校)



⑥37 永井 飛鷹 (鉢盛中学校)

5・6位決定戦

⑦12 音喜多 秀康 (飯島中学校)

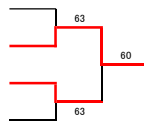

④13 田中 克征 (軽井沢中学校)

⑩30 松岡 拓夢 (長野川中島中学校)

②48 古田 龍之介 (伊那東部中学校)

7・8位決定戦

音喜多 秀康



古田 龍之介

14歳以下女子シングルス(14)

	1R	2R	SF	F
①1 高橋 そら (松本清水中学校)				
2 Bye				
3 小池 夏美 (諏訪清陵高校附属中学校)				
4 関 心花 (長野松代中学校)				
④5 黒岩 愛右 (松本信明中学校)				
6 野村 唯夢 (松本菅野中学校)				
7 田中 柚葉 (岡谷南部中学校)				
8 中嶋 千紘 (長野東北中学校)				
9 西尾 和奏成 (駒ヶ根赤穂中学校)				
10 春日 彩杏 (伊那東部中学校)				
11 宮崎 星七 (坂城中学校)				
③12 宮澤 福奈 (千曲屋代中学校)				
13 植月 ゆず香 (飯田緑ヶ丘中学校)				
14 杉浦 梨心 (下諏訪社中学校)				
15 Bye				
②16 山田 涼楓 (岡谷東部中学校)				

シングルス順位決定戦

3位決定戦

7 田中 柚葉 (岡谷南部中学校)	
③12 宮澤 福奈 (千曲屋代中学校)	

5・6位決定戦

4 関 心花 (長野松代中学校)	
④5 黒岩 愛右 (松本信明中学校)	
10 春日 彩杏 (伊那東部中学校)	
②16 山田 涼楓 (岡谷東部中学校)	

7・8位決定戦

黒岩 愛右	
山田 涼楓	

14歳以下男子ダブルス(12)

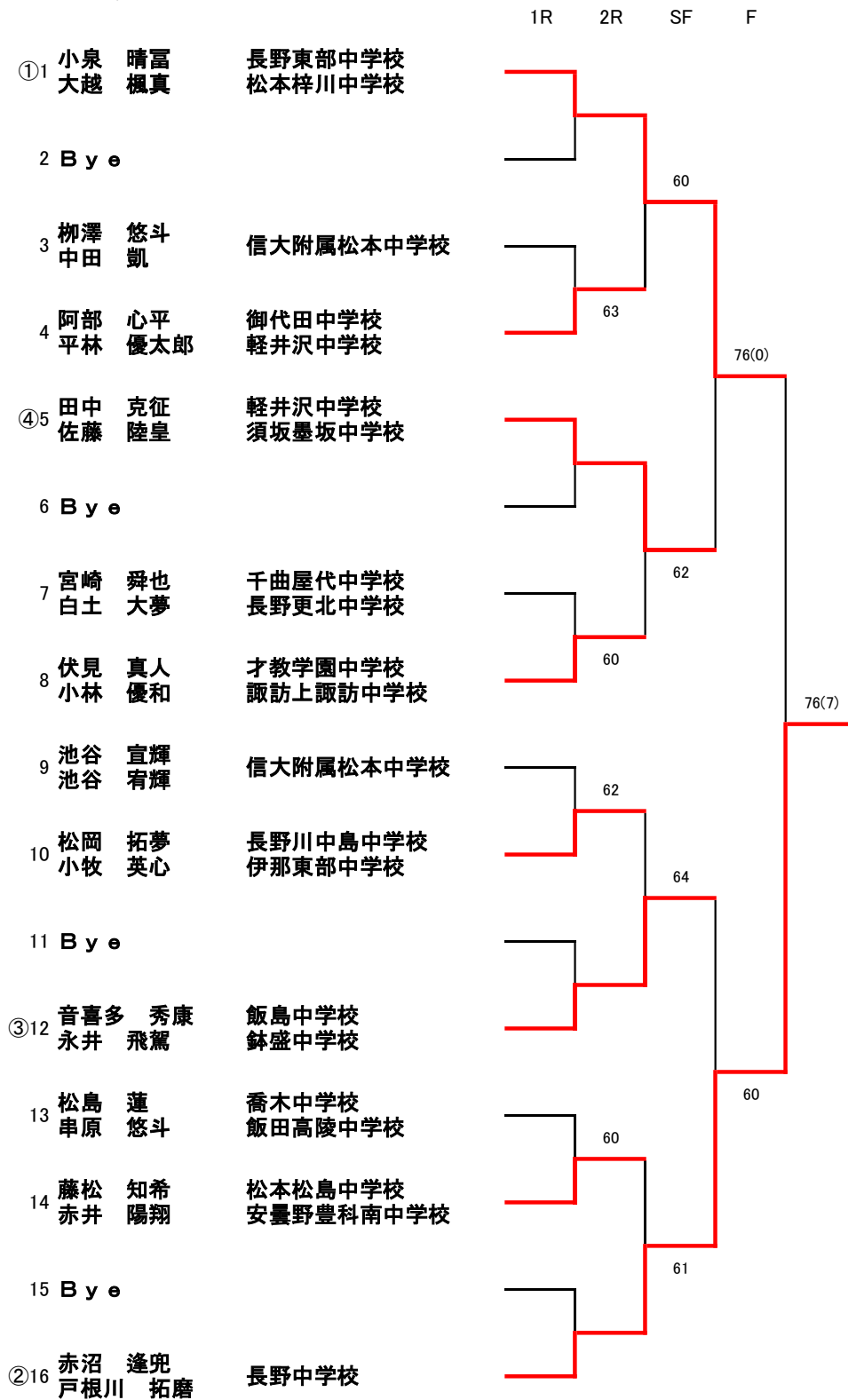

ダブルス順位決定戦

3位決定戦

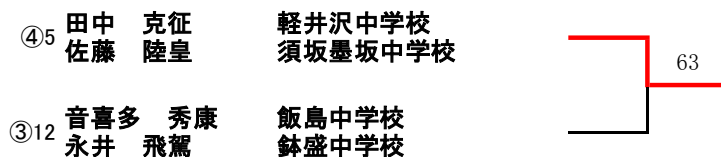

14歳以下女子ダブルス(6)

①1 高橋 そら 松本清水中学校
植月 ゆず香 飯田緑ヶ丘中学校

2 Bye

3 中嶋 千紘 長野東北中学校
小池 夏美 諏訪清陵高校附属中学校

4 黒岩 愛右 松本信明中学校
春日 彩杏 伊那東部中学校

5 西尾 和奏成 駒ヶ根赤穂中学校
野村 唯夢 松本菅野中学校

6 田中 柚葉 岡谷南部中学校
山田 涼楓 岡谷東部中学校

7 Bye

②8 宮澤 福奈 千曲屋代中学校
関 心花 長野松代中学校

ダブルス順位決定戦

3位決定戦

4 黒岩 愛右 松本信明中学校
春日 彩杏 伊那東部中学校

②8 宮澤 福奈 千曲屋代中学校
関 心花 長野松代中学校

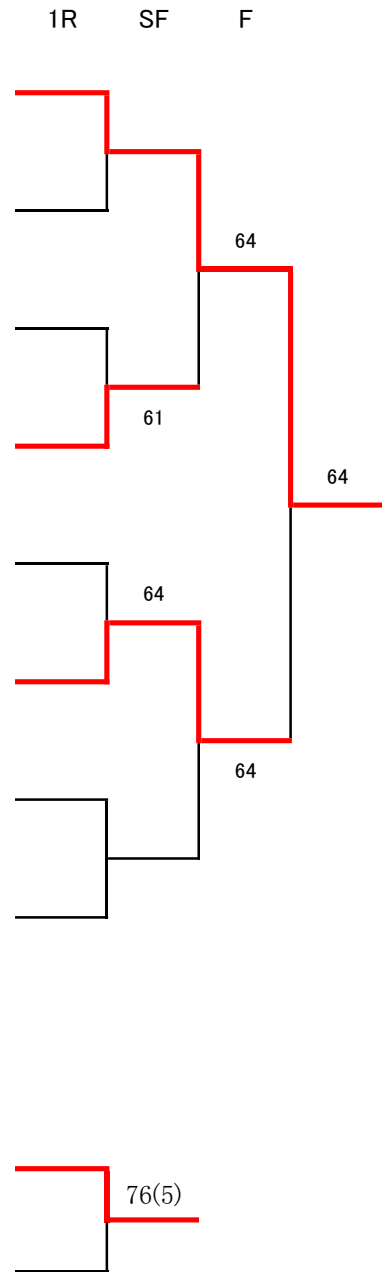

12歳以下男子シングルス(32)

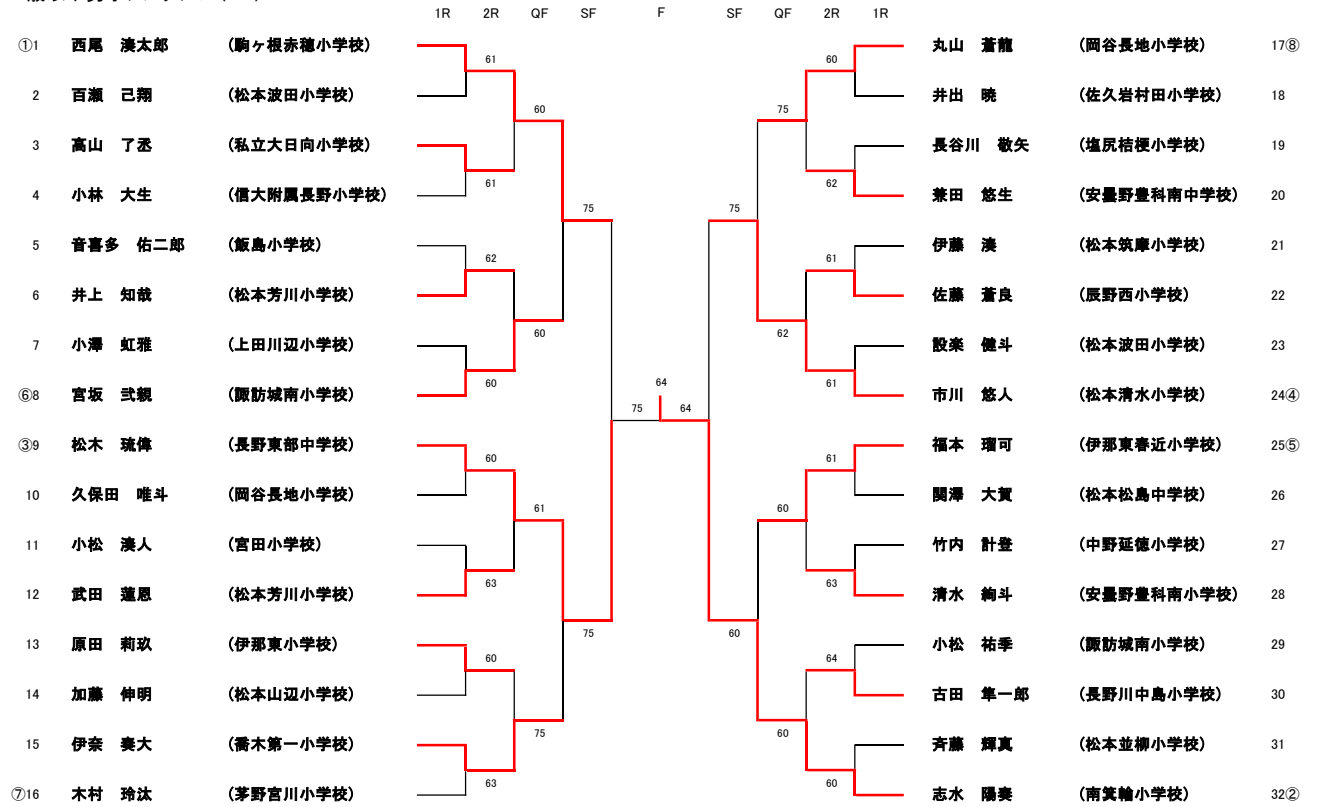

シングルス順位決定戦

3位決定戦

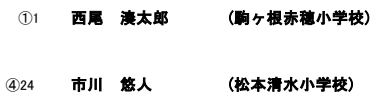

5-6位決定戦

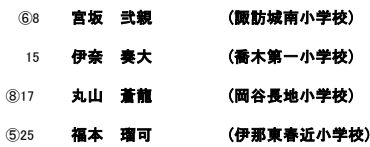

7. 8位決定戦

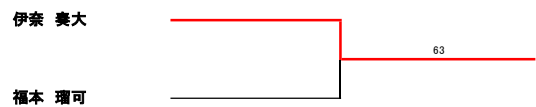

12歳以下女子シングルス(19)

	1R	2R	QF	SF	F
①1 山崎 優里愛 (坂城小学校)			60		
2 Bye					
3 由比ヶ浜 明咲 (松本岡田小学校)				60	
4 野邊 結衣 (岡谷神明小学校)		60			
5 阿部 みのり (長野松代小学校)					
⑦6 百瀬 愛莉 (松本寿小学校)			61		
③7 松木 あみ (長野東部中学校)			60		
8 Bye					
9 服田 希穂 (下諏訪北小学校)					
10 宮川 真桜 (軽井沢中部小学校)		64		61	
11 今井 遥香 (岡谷神明小学校)					
⑧12 藤極 叶羽 (上田川辺小学校)			64		
⑥13 梶谷 きこ (宮田中学校)			63		
14 小林 明日美 (中野小学校)		60			
15 浦野 里菜 (伊那東春近小学校)				64	
16 神谷 紗英 (岡谷田中小学校)					
17 Bye					
④18 田畑 知佳 (伊那東小学校)			60		
⑤19 長谷川 笑里 (塩尻桔梗小学校)					60
20 Bye					
21 伊東 はる (伊那東小学校)					
22 田口 まほろ (上田神科小学校)				75	
23 Bye					
②24 田中 千尋 (岡谷田中小学校)			60		

シングルス順位決定戦

3位決定戦

③7 松木 あみ (長野東部中学校)	
④18 田畑 知佳 (伊那東小学校)	62

5・6位決定戦

4 野邊 結衣 (岡谷神明小学校)	
⑧12 藤極 叶羽 (上田川辺小学校)	60
⑥13 梶谷 きこ (宮田中学校)	75
②24 田中 千尋 (岡谷田中小学校)	63

7. 8位決定戦

藤極 叶羽	
梶谷 きこ	64

12歳以下男子ダブルス(9)

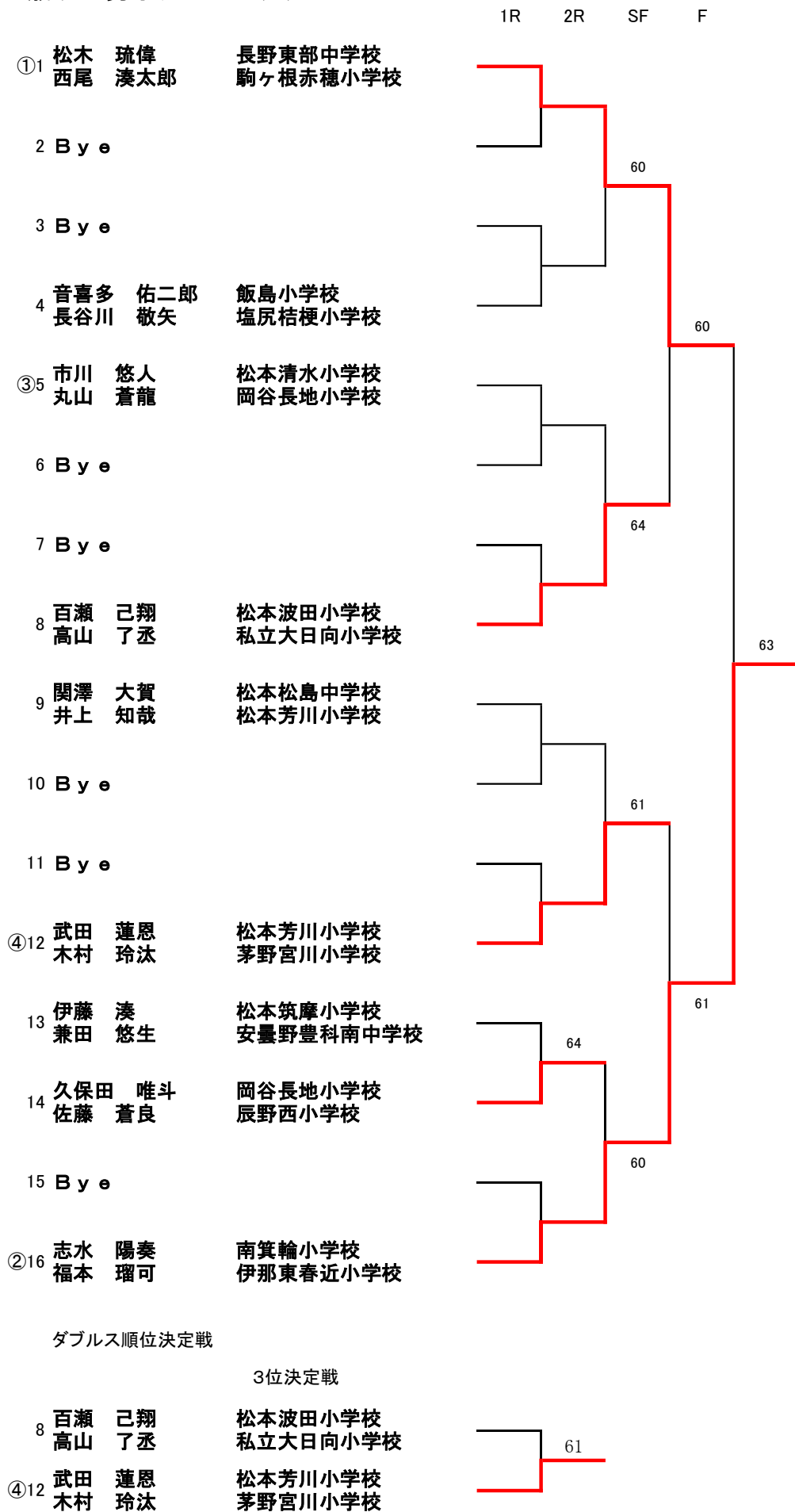

12歳以下女子ダブルス(3)

	氏名	学校名	1	2	3	勝敗	順位
1	松木 あみ 山崎 優里愛	長野東部中学校 坂城小学校		6-7(2)	6-3	1勝1敗	2位
2	田中 千尋 長谷川 笑里	岡谷田中小学校 塩尻桔梗小学校	7-6(2)		6-4	2勝0敗	1位
3	田畑 知佳 野邊 結衣	伊那東小学校 岡谷神明小学校	3-6	4-6		0勝2敗	3位